

Viessmann Isı Teknikleri Ticaret A.Ş.
Sultan Orhan Mah. Kuruluşme Mevkii No. 36
41400 Gebze-Kocaeli
Telefon: (0-262) 642 10 33-36
Fax: (0-262) 642 10 39

5580 135 Teknik değişiklik hakkı saklıdır!

Klorsoz beyazlatılmış,
çevre dostu kağıda basılmıştır.

Arşiv referansı: Servis çantası

Saat termostati-F
dijital göstergeli
Sip.-No. 7450 023

Kullanma Kılavuzu

VISSMANN



Saat termostati-F

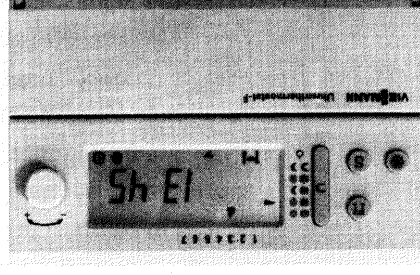

Saat termostati-F'nin duvar montaj plakasını
agmayı gerektirecek bütün çalışmalar, yetkili
uzman elemanlar (ihtisaslaşmış ısıtma
firması/tesisat yüklenicisi firma) tarafından
yapılmalıdır (VDE 0105, Bölüm 1'e göre).
Bu çalışmalar esnasında ana şalter (kazan dairesi
dışında) veya ön sigortalar kapatılmalı ve tekrar
açılmaları için emniyete alınmalıdır.

2

5580 135

Saat termostati-F'yi işletmeye almadan önce bu kılavuzu
dikkatle okuyun.

Uzman tesisatçınız Saat termostati-F'nin nasıl çalıştığını
size memnuniyetle açıklayarak ve kullanımını öğretir.

İşletme kılavuzuna uyulmaması sonucu meydana
gelebilecek zararlar garanti kapsamına girmez.

Önemli uyarılar

- = Normal işletme sıcaklığı
- = Parti işletmesi
- = Tasaruf işletmesi
- = İşletme programı seçimi
- = Verilerin ayarlanması
- = Ana ayar
- = Sorulama "0": istenen aktüel değer
- = Kapatma şalt noktalarının ayarı (düşürme).
- = Kırmızı II = Çalıştırma şalt noktalarının ayarı (ısıtma).
- = Saati ayarı
- = Haftanın gününü ayarlama
- = Düşümlü işletme sıcaklığı
- = Tatil programı, tatil günleri sayısı

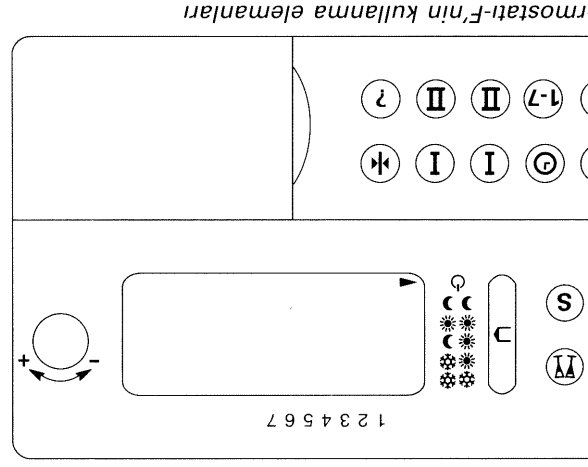

1	Yükseltilmiş işletme için kontrol paneli Pendola ile beraber kullanma	5
2	Saat termostatı-F'nin kısa tanıtımı	6
3	Teslimat durumu	8
4	İşletmeye alma	8
5	Ana ayar	8
6	Tek el kumandası ile ilgili uyarı	10
7	İşletme programını seçme	10
8	Saat ayarı	14
9	Normal işletme için sıcaklığın ayarlanması	16
10	Düşümlü işletme için sıcaklığın ayarlanması	16
11	Tasaruf işletmesini çalıştırma	18
12	Parti işletmesini çalıştırma	20
13	Şalt saatini ayarlama	22
14	Tatil programını ayarlama	34
15	Devreden çıkarma	36
16	Pilii işletme	38
17	Aksesuarın kullanılması	40
18	Cihazın spesifik uyarılar	42
19	Ne yapmalı?	44
20	Atık yok edilmesi	48

İçindekiler

Sayfa

1 Yükseltilmiş işletme için kontrol paneli Pendola ile beraber kullanma

- İşletme programı seçme anahtarı " III " konumunda bulunmalıdır.
- Döner düğme " III " yeterli bir yüksekliğe ayarlanarak, odaların gerek duyulan ısı miktarı ile beslenmesi sağlanmalıdır.

İstima sistemi Saat termostatı-F ile beraber çalıştırıldığında kontrol panelinde aşağıdaki noktalar dikkate alınmalıdır:

2 Saat termostatu-F'nin kısa tanıtımı

Saat termostatu-F içerisinde bir oda sıcaklık sensörü ve bir dijital şalt saati bulunur.

- Saat göstergesi
 - Günlük ve haftalık programlı şalt saati
 - Altı işletme programı
 - Haftanın her günü için 4 adet kumanda zaman aralığı programlanabilir
 - Yaz/Kış saati ayarı otomatik olarak yapılır
Yaz /Kış saati uygulama tarihleri değiştirilirse, tesisat firmanıza başvurun.
 - Tasarruf fonksiyonu, parti fonksiyonu ve tatil programı
 - Don koruma fonksiyonu
 - "Daimi kapalı" fonksiyonu
 - Pili işletme ile şebekeye bağlı olmadan işletme
- Aşağıdaki aksesuarlar saat termostatu-F'nin fonksiyon kapsamını daha da genişletir:

Telsiz saat modülü

Bu aksesuar saatin radyo dalgaları ile çalışması sayesinde yüksek bir işletme hassasiyeti sağlar.

Telsiz bilgi aktarımı

(Verici modülü ve telsiz bilgi alıcısı)

Bu aksesuar ısıtma sisteminin radyo dalgaları ile açılmasını sağlar. Bunun faydaları:

- Kazan dairesine kablo çekilmesine gerek olmadığı için, basit ve ekonomik bir montaj.
- Saat termostatu-F duvar montaj plakasından çıkartılıp, bağımsız olarak bir odaya yerleştirilebilir.

5580 135

5580 135

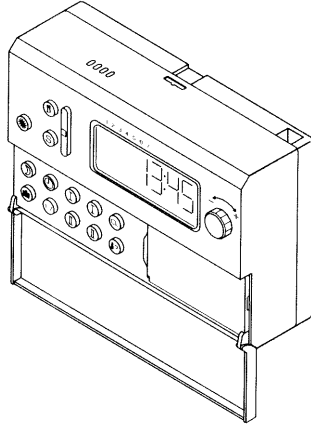

Saat termostatu-F

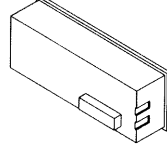

Telsiz saat modülü (aksesuar olarak)

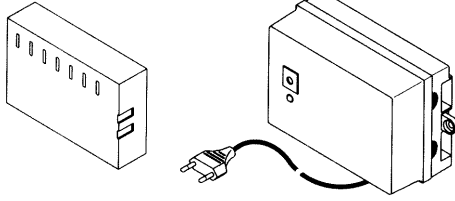

Verici modülü ve telsiz bilgi alıcısı (aksesuar olarak)

3 Teslimat durumu

- Saat termostatı-F aşağıdaki ana ayarlar teslim edilir:
- İşletme programı "daimi kapalı", Pillerin fazla kullanılmaması için göstergenin büyük bir kısmı kapalıdır. Saat çalışmaya devam eder. Program seçme anahtarının "C" "konumu" "Q" sembolü üzerindedir.
 - Parti fonksiyonu, tasarruf fonksiyonu ve tatil programı kapalıdır.
 - Saat, tarih ve yıl ayarları fabrika tarafından yapılmıştır. Kumanda zaman aralıkları teslimat durumunda saat 6:00 - 22:00 arasına ayarlanmıştır.
 - Normal işletme sıcaklığı 20 °C'ye, düşümlü işletme sıcaklığı ise 14 °C'ye ayarlanmıştır.

4 İşletmeye alma

"Daimi kapalı" fonksiyonundan çıkmak için başka bir işletme programı ayarlanmalıdır (işletme programı seçme, bölüm 7 sayfa 10).

5 Ana ayar

Ana ayar tuşu "H" istemeyerek basılmasını önlemek için gömme tuş olarak yerleştirilmiştir. Bu tuşla yukarıda adı geçen ana ayar elde edilir.

İstisnai durum: İşletme programı "☀" "konumuna ayarlı.

5580 135

5580 135

Saat termostatı-F

Ana ayar tuşu

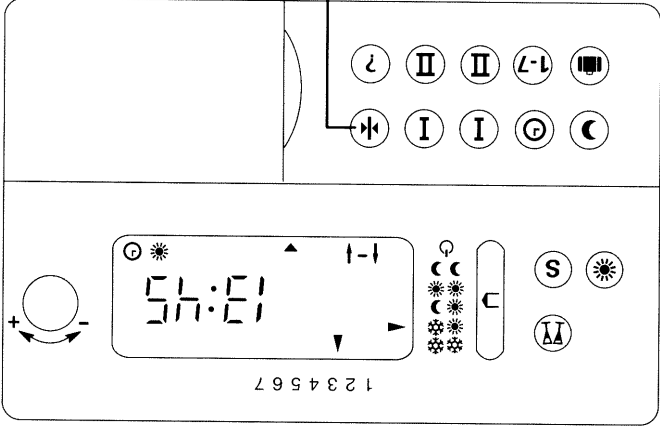

6 Tek el kumandası ile ilgili uyarı

Önemli ayarların büyük bir kısmını tek elle yapabilirsiniz. Tek el kumandası "basma ve dönderme" prensibine göre, aşağıdaki şekilde kullanılır:

1. İlgili fonksiyon tuşuna kısaca basın.
2. Döner ayar düğmesini "↺↻" kullanarak ayar değişikliğini 5 saniye içerisinde gerçekleştirin.
3. Ayar 5 saniye içerisinde yapılmaz ise, ekrana tekrar saat göstergesi gelir.

Bir sonraki sayfadaki resimde tek elle kumanda edilebilen tuşlar görülmektedir.

7 İşletme programını seçme

Isıtma sisteminizin işletme programı program seçme anahtarı "↵" ile ayarlanır. Burada çeşitli işletme türleri arasından istediğiniz işletme programını seçme olanağı vardır.

1. "↵" tuşuna basın. İşletme programı oku yanıp sönmeye başlar.
2. Döner ayar düğmesini "↺↻" istenen işletme programı ayarlanana kadar dönderin.
3. "↵" tuşunu bırakın.

Uyarı!

Bu ayar "Tek el kumandası" ile de yapılabilir.

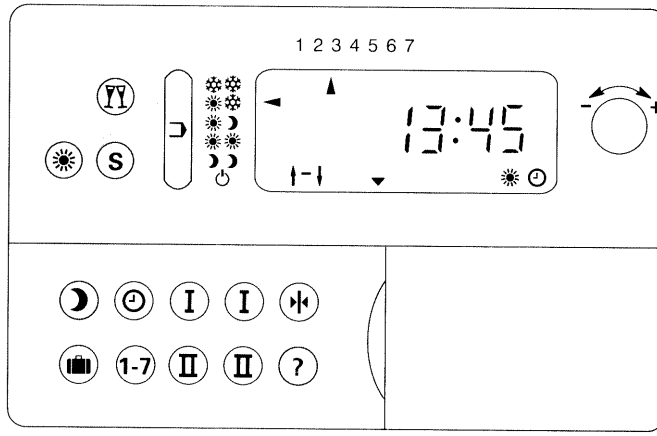

Tek el kumandası tuşları

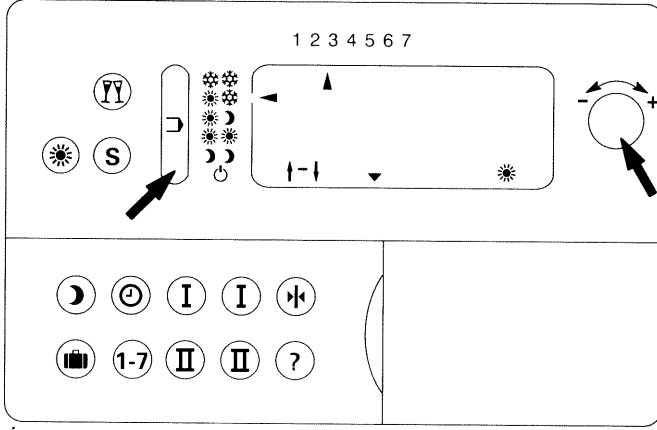

İşletme programını seçme

5580 135

5580 135

İşletme programını ayarlama

İşletme programı	Tesiri	Ne zaman ayarlanmalı?
☀ ☀ Don korumalı daimi stand-by işletme *1	☀ Don korumalı stand-by işletme . Oda sıcaklığı 5 °C'nin üzerine çıktığında, ısıtma sistemi kapanır.	uzun bir süre için ısıtma gereksinimi yoksa (ev hayvanlarını ve bitkileri de düşünün!).
☀ ☀ Don korumalı stand-by işletme ile dönüşümlü normal işletme *2	☀ yukarıya bakın ☀ Sayfa 13'e bakın	Isı depo kapasitesi yüksek olan binalarda, odaların ısıtma sisteminin don korumalı stand-by işletmesinde çok fazla soğumadığı durumlarda
☀ ☾ Normal işletme/düşümlü işletme *2	☀ Sayfa 13'e bakın ☾ Sayfa 13'e bakın	Isı depo kapasitesi düşük binalarda, odaların gece düşümünde çok fazla soğuması istenmediği durumlarda

5580 135

İşletme programı	Tesiri	Ne zaman ayarlanmalı?
☀ ☀ Daimi normal işletme *1	☀ Normal işletmede yeterli derecede ısıtma sağlayan bir oda sıcaklığı ayarlanabilir	Ayarlanmış olan zaman programının dışında daimi normal işletmede ısıtmak istiyorsanız
☾ ☾ Daimi düşümlü işletme *1	☾ Düşümlü işletmede odaların iyice soğumasını önleyecek bir oda sıcaklığı ayarlayabilirsiniz	Stand-by işletme yerine daha yüksek bir sıcaklık seviyesi istediğiniz zaman, örneğin kışın tatile çıktığınızda
⏻ Daimi kapalı *1 (Teslimat durumu)	⏻ Don korumalı stand-by işletme. Oda sıcaklığı 5 °C. Saat ayarı, kumanda zamanları ve sıcaklık değerleri silinmezler.	örneğin yaz aylarında, oda ısıtması gerekmediği zamanlarda

*1 Ayarlanmış olan zaman programının bir etkisi yoktur.

*2 Ayarlanmış olan zaman programına göre çalışır.

5580 135

8 Saat ayarı

Tarih ve saat ayarı fabrika tarafından yapıldı, uzun ömürlü piller kullanıldığından devamlı olarak aktüel zaman gösterilir. Normal durumlarda, özellikle telsiz saat modülü kullanıldığında saat ayarı yapmaya gerek yoktur. Buna rağmen saat ayarı yapmanız gerektiği durumlarda aşağıdaki yolu takip ediniz:

1. "⊙" tuşuna basın.
Göstergede saat sembolü ve aktüel zaman görünür.
2. Döner ayar düğmesini "←→" istenen saat ayarlanana kadar dönderin.
3. "⊙" tuşunu bırakın.
İstenen saat kabul edilir.

Uyarı!

Telsiz saat modülü kullanıldığında göstergede telsiz saat sembolü "⊙" yanıp söner. Bu, saatin verici istasyon DCF 77 tarafından tekrar senkronizasyonundan sonra çalışacağını gösterir. Saat ayarı yapıldığında, telsiz saat sembolü bir sonraki başarılı senkronizasyona kadar söner.

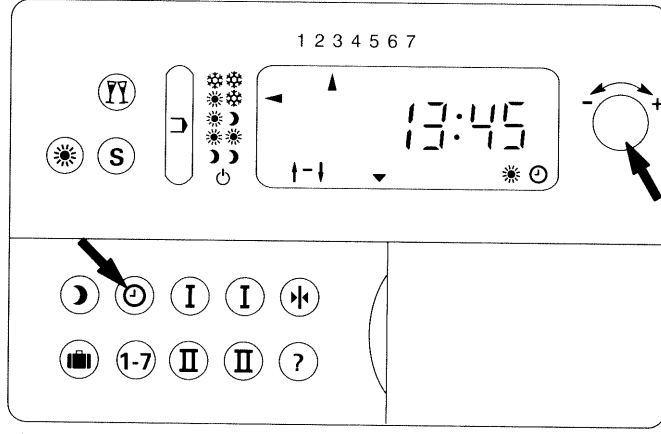

Saat ayarı

5580 135

5580 135

9 "Normal işletme" için sıcaklığın ayarlanması

Arzu ettiğiniz normal işletme sıcaklığını her zaman ihtiyacınıza uygun bir şekilde ayarlayabilirsiniz.

1. "☀" tuşuna basın.
Göstergede güneş sembolü görünür ve normal işletme için aktüel sıcaklık ekrana gelir.
2. Döner ayar düğmesini "↺↻" normal işletme için istediğiniz sıcaklık ekrana gelene kadar dönderin.
3. "☀" tuşunu bırakın.
İstenen sıcaklık kabul edilir.

Uyarı!

Bu ayar "Tek el kumandası" ile de yapılabilir.

10 Düşümlü işletme için sıcaklığın ayarlanması

Arzu ettiğiniz düşümlü işletme sıcaklığını da her zaman istediğiniz gibi değiştirebilirsiniz:

1. "☾" tuşuna basın.
Göstergede ay sembolü görünür ve düşümlü işletme için ayarlanmış sıcaklık ekrana gelir.
2. Döner ayar düğmesini "↺↻" düşümlü işletme için istediğiniz sıcaklık ekrana gelene kadar dönderin.
3. "☾" tuşunu bırakın.
İstenen sıcaklık kabul edilir.

Uyarı!

Bu ayar "Tek el kumandası" ile de yapılabilir.

5580 135

5580 135

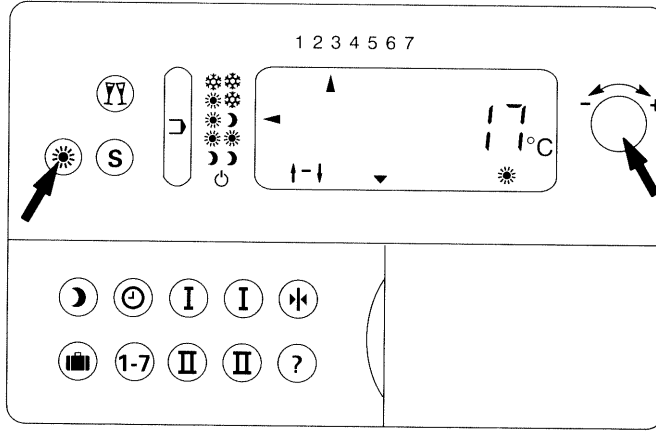

Normal işletme için sıcaklığın ayarlanması

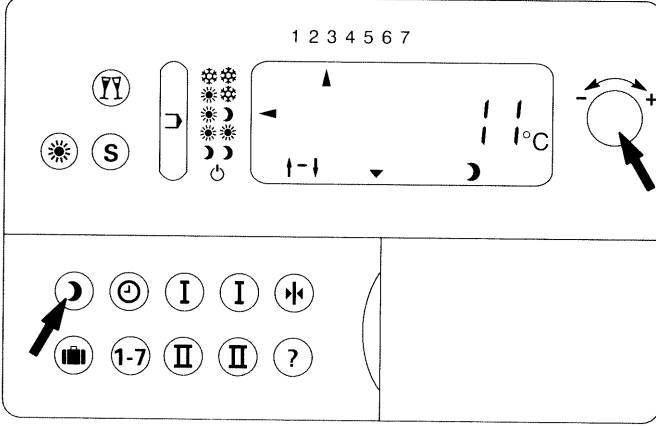

Düşümlü işletme için sıcaklığın ayarlanması

11 Tasarruf işletmesini çalıştırma

Tasarruf işletmesinde, normal işletme sıcaklığı 2 °C düşer. Bu fonksiyon sadece normal işletmeli "☀" işletme programlarında, örneğin kısa bir süre için evden ayrıldığınızda, kullanıldığında anlam taşır.

1. Çalıştırma: " S " tuşuna basın.
Göstergedeki ay sembolü yanıp söner.
2. Kapatma: " S " tuşuna yeniden basın.
Göstergedeki ay sembolü söner. Bu sembol başka bir işletme programı ayarlandığında da söner.

Uyarı!

Bu fonksiyonu kapatmayı unuttuğunuzda, tasarruf işletmesi bir sonraki düşümlü veya stand-by işletmeye geçişte, ayarlanmış olan zaman programına bağlı olarak, otomatik olarak kapanır.

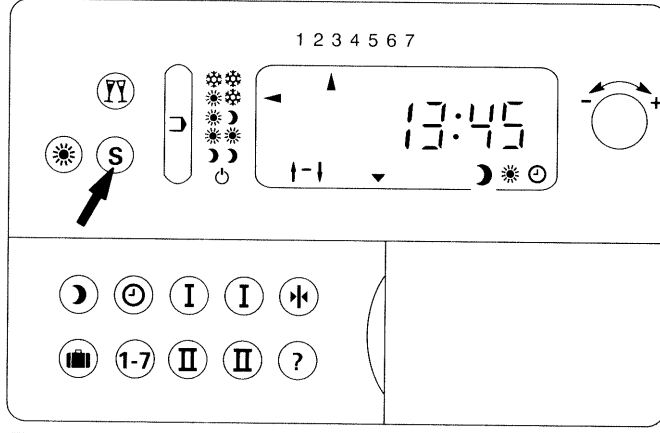

Tasarruf işletmesini çalıştırma

5580 135

5580 135

12 Parti işletmesini çalıştırma

Bu fonksiyon, kısa süreli olarak yüksek oda sıcaklığı arzu ettiğiniz durumlarda kullanılır. Bu fonksiyonla düşümlü ve stand-by işletme atlatılıp, normal işletmeye göre daha yüksek veya daha düşük bir oda sıcaklığı ayarlanabilir.

1. "YY" tuşuna basın.
Cihaz parti işletmesi konumuna geçer. Göstergede güneş sembolü "☀" ve ayarlanmış olan oda sıcaklığı yanıp sönmeye başlar. Bu sıcaklığı değiştirmek için:
2. Döner ayar düğmesini "↺↻" aynı anda istenen gösterge ekrana gelene kadar sağa doğru çevirin.

Uyarı!

Bu uyarı "Tek el kumandası" ile de yapabilirsiniz.

Parti işletmesi, düşümlü veya stand-by işletmenin sona ermesi ile otomatik olarak kapanır. Bu fonksiyonu derhal sona erdirmek için aşağıdaki üç seçenektan birini seçebilirsiniz:

- "YY" tuşuna kısa süreli olarak basın.
- "S" tuşuna kısa süreli olarak basın.
(Tasarruf işletmesine geçilir, bölüm 11 sayfa 18'e bakın).
- İşletme programını "▷" değiştirin.

Güneş sembolü artık yanıp sönmeyiz. Ekrana o an geçerli olan işletme türünün sembolü gelir.

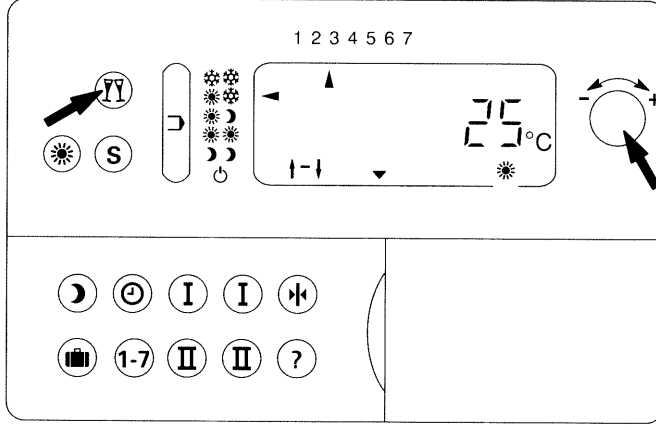

Parti işletmesini/Parti sıcaklığını ayarlama

5580 135

5580 135

13 Şalt saatini ayarlama

Genel bilgiler

Zaman programlarının özellikle tasarruflu yakıt kullanma konusunda çok önemli rolleri vardır. Zaman dilimlerini normal veya düşük ısı gereksinimine göre bilinçli olarak ayarlayıp, ısıtmasız bir zaman dilimi de girebilirsiniz.

Günlük şalt saati

Günlük şalt saati fonksiyonunda, ayarlanmış olan zaman programı her gün için aynıdır. Göstergede haftanın aktüel gününü gösteren okların hepsi görünür.

Bu fonksiyon teslimat durumundadır ve " " tuşuna basarak çalıştırılır.

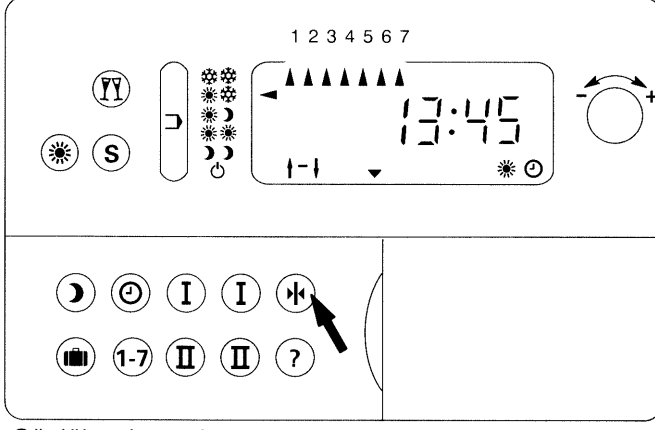

Günlük şalt saati

5580 135

5580 135

Haftalık şalt saati

Saat termostadı-F'nin haftalık şalt saati kullanılarak haftanın her günü için bağımsız zaman programları ayarlanabilir. Bu fonksiyona, haftanın herhangi bir günü için ilk defa ayar yaparak ulaşabilirsiniz.

1. " 1-7 " tuşuna basın.
Aktüel saat göstergesi ekrandan silinir.
2. Döner ayar düğmesi " ↺, ↻ " ile aynı anda haftanın aktüel gününü ayarlayın (1 = Pazartesi, 2 = Salı vb.).
Seçtiğiniz gün haftanın aktüel olan günü değilse, o güne ait ok yanıp sönmeye başlar.
3. " 1-7 " tuşunu bırakabilirsiniz.
Bu gün için özel bir zaman programı verebilirsiniz artık. Bunun nasıl yapılacağı sayfa 26'da "Zaman programları" bölümünde açıklanmıştır.

" ⏸ " tuşuna bastıktan sonra veya bir dakika içerisinde hiçbir değer girişi yapılmaz ise, okun yanıp sönmeye sona erer ve haftanın aktüel günü ekrana gelir.

Uyarı!

Ana ayar tuşuna " ⏸ " basarak tekrardan günlük şalt saati fonksiyonunu çağırabilirsiniz.

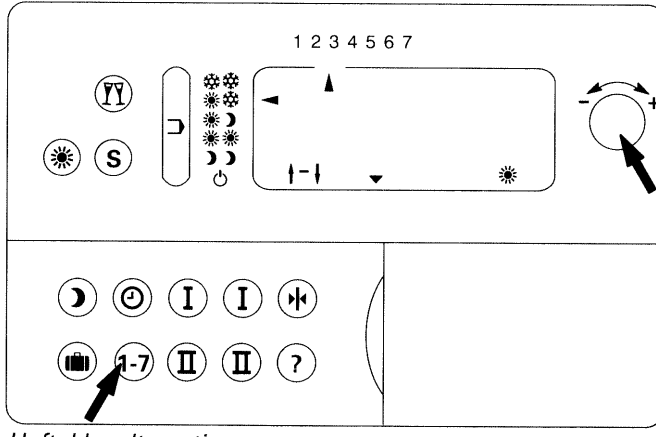

Haftalık şalt saati

5580 135

5580 135

Zaman programları

Saat termostati-F'de günlük dört kumanda zaman aralığı programlayabileceğiniz bir şalt çıkışı bulunmaktadır. Gösterge ve kumanda zaman aralıkları ayarı, her birinde iki kumanda zaman aralığı bulunan iki grup halinde yapılır.

- Grup I'de kumanda zaman aralıkları 1 ve 2 bulunurlar
- Grup II'de kumanda zaman aralıkları 1 ve 2 bulunurlar

Yan taraftaki resimde her gruba ait kullanma ve gösterge elemanları görünmektedir.

Sol taraftaki (kırmızı) tuş göstergenin solundaki oka, sağ taraftaki (mavi) tuş ise göstergenin sağ tarafındaki oka koordine edilmişlerdir. Bu oklar sadece ilgili kumanda zaman aralığında, koordine edildiği tuş ile bir zaman ayarı yapıldığında ekrana gelirler.

Oklar arasında bulunan yatay çizgiler grubun o andaki aktüel kumanda zaman aralığını gösterirler.

Yandaki resimdeki örnek gösterge:

- Grup I, kumanda zaman aralığı 1, çalıştırma ve kapatma zamanları programlanmış durumda (oklar görünüyor)
- Grup II, kumanda zaman aralığı 2, kumanda zamanları ayarlı değil (oklar görünmüyor)

Ana ayar (teslimat durumu) ise:

- Grup I, kumanda zaman aralığı 1, çalıştırma zamanı saat 6:00, kapanma zamanı saat 22:00. Kumanda zaman aralığı 2 ayarlanmamış durumda.
- Grup II, kumanda zaman aralıkları 1 ve 2 ayarlı değil.

5580 135

5580 135

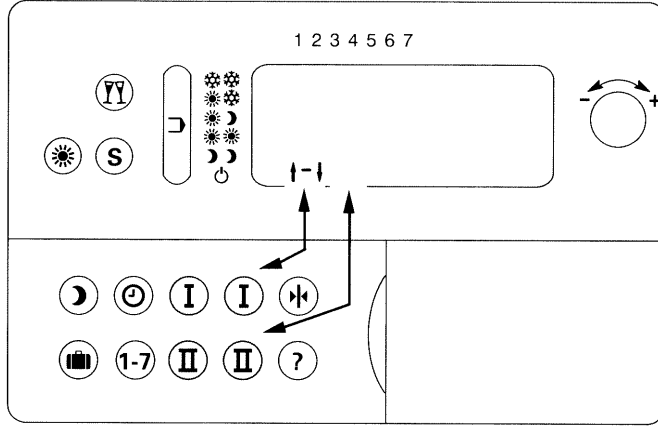

Zaman programları

Kumanda zaman aralıklarının programlanması

Saat termostatını özel olarak programlamak için aşağıdaki yol takip edilmelidir:

Bir grubun kumanda zaman aralıkları 1'e ulaşmak için gruba ait fonksiyon tuşlarından birine basın. İlgili ok yanıp sönmeye başlar, programlama bittiğinde ise şalt noktası ekrana gelir.

Örnek

Grup l'e ait olan kumanda zaman aralığı 1'deki çalışma zamanı fabrika tarafından saat 6.00'ya ayarlanmış durumda ve siz bu ayarı saat 8.00'e değiştirmek istiyorsunuz.

Yapmanız gereken işlemler:

1. Kırmızı tuşa "I" basın.
Sol taraftaki ok yanıp sönmeye başlar, Gösterge: Saat 6:00.
2. Döner ayar düğmesi "↺↻" ile aynı anda göstergeyi saat 8:00'e getirin.
3. Kırmızı tuşu "I" bırakın.
Aktüel zaman ekrana gelir.

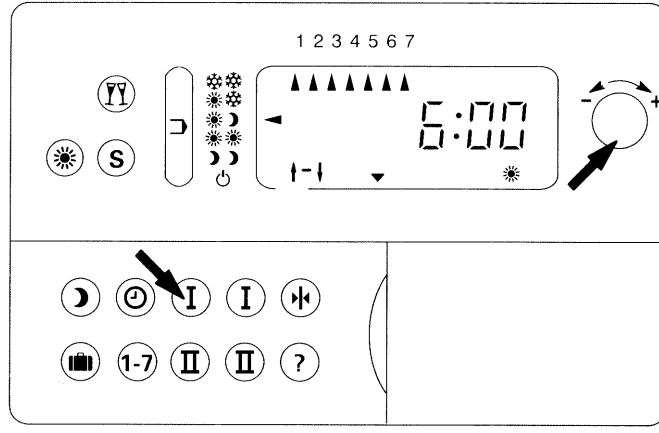

1. kumanda zaman aralığı için çalışma zamanını değiştirme

5580 135

5580 135

İlgili grubun kumanda zaman aralıkları 2'ye ulaşmak için, gruba ait **her iki** tuşa aynı anda basın ve aynı zamanda da döner ayar düğmesi "↻" ile kumanda zaman aralığı numarasını ayarlayın.

Örnek

Grup II'nin kumanda zaman aralığı 2'nin kapanma zamanını yeniden programlamak istiyorsunuz. Ekranda bu grubun kumanda zaman aralığı 1 görünüyor. Yapmanız gereken işlemler:

1. **Her iki "II" tuşuna** aynı zamanda basın. Göstergenin sol kısmında kumanda zaman aralığı numarası 1 görünür.
2. Döner ayar düğmesi "↻" ile aynı anda kumanda zaman aralığı numarası 2'yi ayarlayın.
3. **Her iki tuşu "II" da bırakın.** Göstergede Grup II'nin kumanda zaman aralığı 2 görünür.

Artık Grup II kumanda zaman aralığı 2'nin kapanma zamanını **yeniden** programlayabilirsiniz.

1. Mavi tuşa "II" basın. Sağ taraftaki ok yanıp sönmeye başlar, Gösterge: O andaki kapanma zamanı, örneğin saat --:--.
2. Döner ayar düğmesi "↻" ile aynı anda göstergeyi yeni kapanma zamanına getirin.
3. Mavi tuşu "II" bırakın. Aktüel zaman ekrana gelir.

5580 135

5580 135

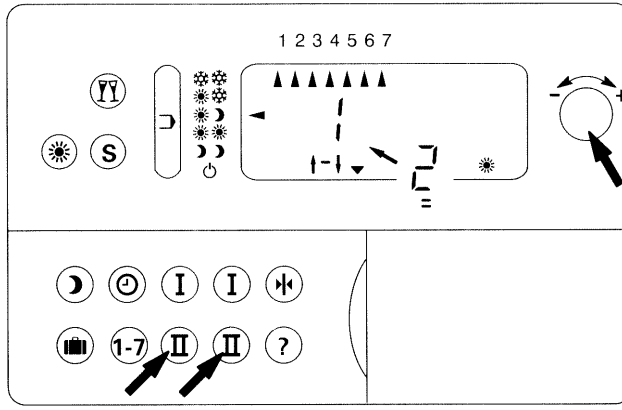

Grup II'nin 2. kumanda zaman aralığını ayarlama

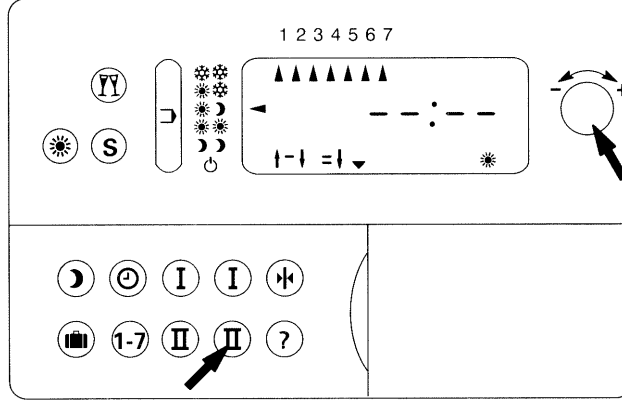

Grup II'nin 2. kumanda zaman aralığının kapanma zamanını değiştirme

İstenecek ve ayarlanmış şalt noktaları tablosu

Gün	Tuş	Grup I		Grup II	
		Kumanda zaman aralığı		Kumanda zaman aralığı	
		1	2	1	2
1 Pazartesi	I kırmızı				
	I mavi				
	II kırmızı				
	II mavi				
2 Salı	I kırmızı				
	I mavi				
	II kırmızı				
	II mavi				
3 Çarşamba	I kırmızı				
	I mavi				
	II kırmızı				
	II mavi				
4 Perşembe	I kırmızı				
	I mavi				
	II kırmızı				
	II mavi				
5 Cuma	I kırmızı				
	I mavi				
	II kırmızı				
	II mavi				

5580 135

Gün	Tuş	Grup I		Grup II	
		Kumanda zaman aralığı		Kumanda zaman aralığı	
		1	2	1	2
6 Cumartesi	I kırmızı				
	I mavi				
	II kırmızı				
	II mavi				
7 Pazar	I kırmızı				
	I mavi				
	II kırmızı				
	II mavi				

Şalt saati günlük haftalık olarak ayarlandı

Örnek

Isıtma sisteminizi **çarşamba günleri** aşağıdaki gibi işletmek istiyorsunuz:

Saat 5:30 - 9:00 arası ısıtma işletmesi (Grp. I / kumanda zaman aralığı 1)

Saat 11:30 - 14:00 arası ısıtma işletmesi (Grp. II / kumanda zaman aralığı 1)

Saat 17:30 - 22:00 arası ısıtma işletmesi (Grp. I / kumanda zaman aralığı 2)

Bu durumda tabloyu şu şekilde doldurmanız gerekir:

Gün	Tuş	Grup I		Grup II	
		Kumanda zaman aralığı		Kumanda zaman aralığı	
		1	2	1	2
3 Çarşamba	I kırmızı	5:30		11:30	
	I mavi	9:00		14:00	
	II kırmızı		17:30		
	II mavi		22:00		

5580 135

14 Tatil programını ayarlama

Uzun bir zaman için evde bulunmadığınız durumlarda (1 ile 99 gün arası) bu fonksiyonu kullanmanız yararlıdır. Bu fonksiyonu, eve döndüğünüzde normal işletme, evde bulunmadığınız zamanlarda ise düşümlü veya stand-by işletme istediğinizde kullanabilirsiniz. Bu nedenden dolayı bu fonksiyon sadece bu işletme türlerinde kullanılmalıdır.

Örnek

Kışın 14 günlük bir tatile çıkmak ve tatil dönüşü (15. gün) evinizin sıcak olmasını istiyorsunuz. Isıtma sisteminiz siz tatilde iken devamlı olarak "düşümlü işletmede" çalışabilir.

1. "☀️🌙" işletme programını ayarlayın.
2. "🏠" tuşuna basın.
3. Aynı zamanda döner ayar düğmesini "←→" göstergede "d 14" (d = days, gün; 14 = tatil günleri) görünene kadar sağa doğru çevirin.
4. "🏠" tuşunu bırakın.
O anda ayarlı olan işletme programının göstergesi (ok) yaklaşık olarak 4 saniye kadar yanıp söner ve gerekli olabilecek bir değişiklik için sizi uyarır.

Giriş yaptığınız 14 günlük tatil programı derhal çalışmaya başlar. Saat termostadı 14'ten başlayarak günleri 0'a kadar geri sayar.

Giriş yaptığınız gün tam gün olarak sayılır. Gösterge her gün saat 24:00'te bir gün daha azalır. Son gün saat 24:00'te "d 01" den "d 00" a geçer ve daha önce ayarlanmış olan işletme programı tekrar çalışmaya başlar.

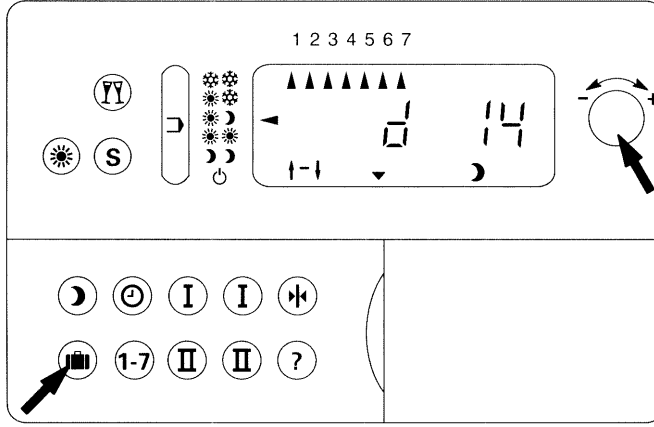

Tatil programını ayarlama

5580 135

5580 135

Tatil programını silme

Planladığınız tarihten daha önce eve dönerseniz tatil programını aşağıda gösterildiği gibi değiştirebilirsiniz:

1. " " tuşuna basın.
2. Aynı zamanda döner ayar düğmesini " " "d 00" göstergesi ekrana gelene kadar sola doğru çevirin.
3. " " tuşunu bırakın.
Tatil programı silinir.

veya:

1. " " tuşuna basın.
Tatil programı silinir ve cihaz parti işletmesine geçer;
" " sembolü yanıp söner.
2. " " tuşuna yeniden basın.
Parti işletmesi kapanır.

15 Devreden çıkarma

"Daimi kapalı" fonksiyonu " " uzun bir zaman için ısıtma gereksinimi yok ise (örneğin yaz aylarında) seçilebilir. Saat termostati-F, pillerin fazla kullanılmaması için genelde kapalı kalır. Kumanda zamanlarının ve sıcaklıkların ayarlanmış değerleri silinmezler. Saat çalışmaya devam eder. Oda sıcaklığı 5 °C'nin üzerine çıktığında, ısıtma sistemi kapalı kalır (eğer kazan kapalı değilse).

1. " " tuşuna basın.
2. Aynı zamanda döner ayar düğmesini " " ok " " sembolünü gösterene kadar sola doğru çevirin.

5580 135

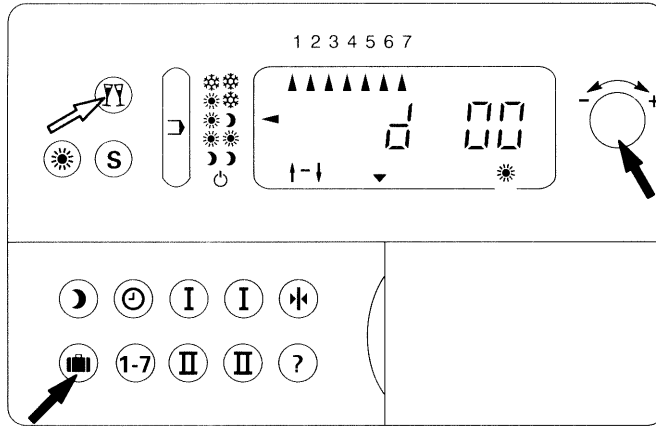

Tatil programını silme

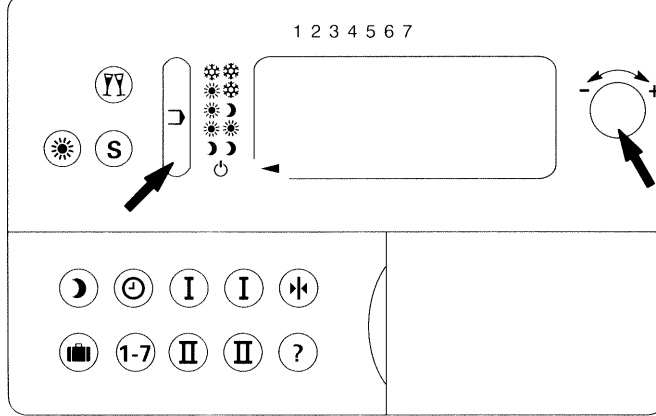

Devreden çıkarma

5580 135

16 Pili İşletme

Bu cihaz fabrika tarafından, dayanma süresi yaklaşık iki yıl olan, iki adet 1,5 V Mignon pil (extra Longlife, örneğin Varta Alkaline No. 4006 IECLR6) ile beslenmektedir. Piller zayıfladığında, göstergede arıza sembolü "L" ile beraber pil sembolü "P" görünür. Bu sembollerin ikisi birden yanıp söndüğünde piller değiştirilmelidir.

Göstergede sadece yanıp sönen bu semboller varsa, pillerin kapasitesi bitmiş demektir. Bu durumda saatin çalışması 12 saat kadar devam eder. Piller bu zaman zarfında değiştirilmez ise, şalt saati, kumanda zamanları ve sıcaklıklar yeniden ayarlanmalıdır.

Uyarı!

Piller cihazın sağ alt tarafında, bir pil kutusu içinde bulunurlar. Pilleri değiştirirken (+/-) kutuplarının doğru olmasına dikkat edin. NiCd-Akü kullanmayın.

Uyarı!

Taze pilleri takıp pil kutusunu yerleştirdikten sonra, ekrana herhangi bir gösterge gelmez ise, ana ayar tuşuna basıp cihazı yeniden çalıştırmanız gerekir.

Uyarı!

Kullanılmış pillerin çevre dostu bir atık yok etme sistemine ulaşmasını sağlayınız.

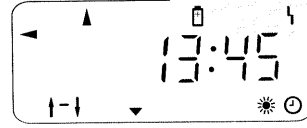

Gösterge: Piller zayıf

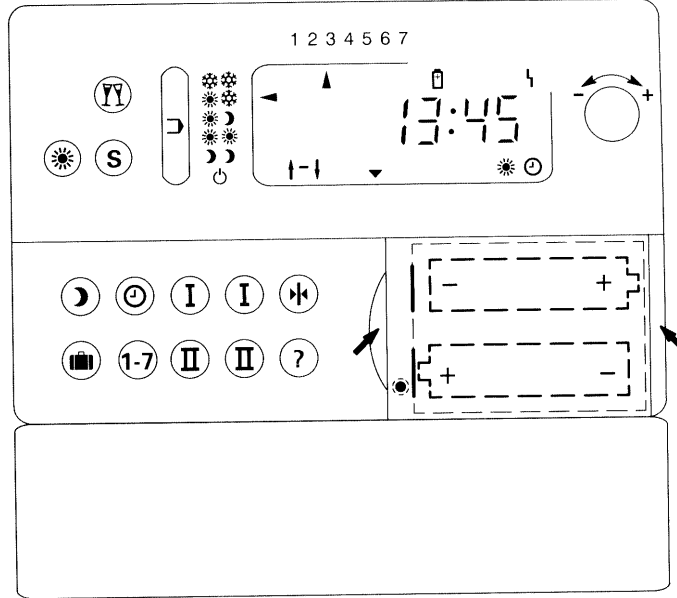

Pillerin değiştirilmesi

5580 135

5580 135

17 Aksesuarın kullanılması

Telsiz saat modülü

- Telsiz saat DCF 77 verici istasyonu tarafından ayarlanırken telsiz saat sembolü "☁" yanıp söner.
- Bu sembol yayın alındığı müddetçe daimi olarak göstergede görünür.
- Saati manuel olarak değiştirirseniz "☁" sembolü ekrandan silinir ve zaman sinyali geceleri yeniden alındığında tekrar ekrana gelir.
- Telsiz saat fonksiyonu bozulduğunda, tesisat firmanıza başvurunuz.

Telsiz bilgi aktarımı

Saat termostadı-F'yi telsiz bilgi aktarımı ile beraber kullanmak istediğinizde aşağıdaki noktalar dikkate alınmalıdır:

- Verici modülü saat termostadı-F'nin göstergesinde telsiz bilgi sembolü "☁" görüldüğü müddetçe çalışır. Telsiz bilgi alıcısı ise, kırmızı gösterge devamlı olarak yandığı müddetçe çalışır.
- Bir hata durumunda ısıtma çalışır. Eğer gerekirse, telsiz bilgi alıcıda bulunan anahtar geçici işletme "☁" konumuna getiriniz.

- Saat termostadı-F'yi duvar montaj plakasından çıkartıp, masa üstü ayağı sayesinde başka bir yere yerleştirebilirsiniz; örneğin, sabahları normal işletme sıcaklığı elde etmek için mutfaka götürebilirsiniz. Oturma odanızı öğleden önce pek kullanmıyorsanız, bu odadaki termostatik vanaları biraz kısarak, enerji tasarrufu sağlayabilirsiniz.

Saat termostadı-F'yi seyyar bir yere yerleştirme uyarıları:

Cihazı oturma odasında, iç duvara yakın bir yere, radyatörlerin karşısına yerleştirin. Raflara ve duvardaki girintilere yerleştirmeyin. Kapıların ve ısı kaynaklarının (örneğin direkt güneş ışını, şömine, televizyon cihazı vb.) yakınına yerleştirmeyin.

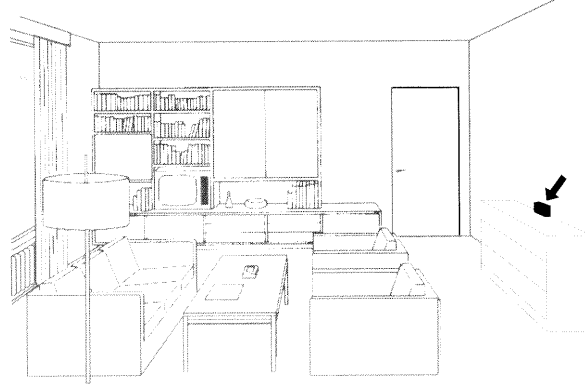

Saat termostadının telsiz bilgi aktarımında seyyar yerleştirme yeri

5580 135

5580 135

18 Cihaza spesifik uyarılar**Saat termostadı-F oda sıcaklık sensörü ile beraber**

Saat termostadı-F'ye oda sıcaklığını ölçmek ve kontrol etmek için bir oda sıcaklık sensörü monte edilmiştir.

Saat termostadı-F'nin bulunduğu odadaki radyatörlerin üzerinde bulunan termostatik vanalar devamlı olarak tam açık olmalıdır.

Oda sıcaklığı

Düşümlü işletmede oda sıcaklığının çok yüksek olması, ısı izolasyonu iyi olan binaların yavaş soğumasından kaynaklanır. Bu durumda "❄️" işletme programını seçebilirsiniz.

Yeni ayarlanan bir sıcaklığa erişme zamanı, binanın ısı depo kapasitesine bağlı olarak değişir.

Uyarı!

Saat termostadı-F'de yapılan bir ayar değişikliği yaklaşık 1 dakika sonra geçerli olur.

5580 135

5580 135

Isıtma sisteminin don korumalı stand-by işletmesi

Don korumalı stand-by işletmede oda sıcaklığı 5 °C'nin üzerine çıktığında oda ısıtması kapalı kalır.

- Seçilen işletme programı "☞": "❄️❄️" (Isıtma sisteminin don korumalı daimi stand-by işletmesi). Isıtma sistemi sadece oda sıcaklığı 5 °C'nin altına düştüğünde gece gündüz devamlı çalışır. Gösterge-deki "❄️" veya "☞" sembolü bu işletme programında söner, programlanmış olan açılma ve kapanma zamanları geçersizdirler.
- Seçilen işletme programı "☞": "❄️❄️" (Isıtma sisteminin don korumalı stand-by işletme ile dönüşümlü normal işletmesi). Bu işletme programında ayarlanmış olan açılma ve kapanma zamanları arasında normal işletmede ısıtılır; göstergede "❄️" sembolü görünür. Bunun dışındaki zamanlarda ise ısıtma sadece oda sıcaklığı 5 °C'nin altına düştüğünde çalışır.

19 Ne yapmalı?...

bir arıza mesajı alındığında ...

Saat termostadı-F'nin göstergesinde yanıp sönen arıza sembolü ile aşağıdaki arızalar gösterilebilir:

- Pillerin kapasitesi çok düşük
- Piller derhal değiştirilmeli
- Oda sıcaklık sensörü arızalı

Arıza mesajı "Gerilim beslemesi"

Göstergedeki pil sembolü yanıp sönmeye başlarsa piller, "Pilli işletme" bölümünde açıklandığı şekilde değiştirilmelidir.

Arıza mesajı "Oda sıcaklık sensörü"

Göstergedeki termometre "⚡" sembolü yanıp sönmeye başlaması saat termostadı içindeki oda sıcaklık sensörü arızalı anlamına gelir. Göstergede aynı anda iki rakam görünür. Sol tarafta "7" rakamı vardır. Sağ taraftaki rakam ise "8" ile "0" arası değişir ve arıza türünü bildirir. Hatanın tanınması için bu rakamı tesisat firmanıza bildirin.

Arıza ikazından çıkma

Tekrar normal göstergeye (saat) geçmek için arıza ikazından çıkmanız gerekir:

1. "⚡" ve "⏏" tuşlarına aynı anda basın. Göstergedeki arıza ikazı silinir.

5580 135

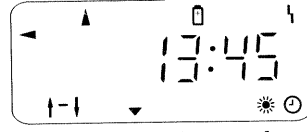

"Gerilim beslemesi" arıza ikazı, piller zayıf

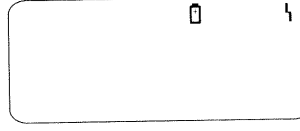

"Gerilim beslemesi" arıza ikazı, piller tamamen bitmiş durumda

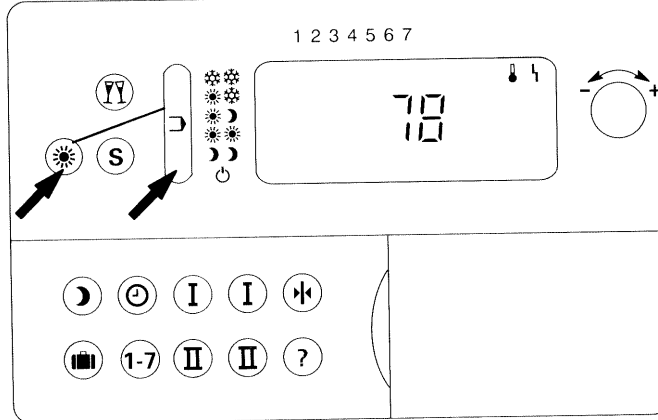

"Oda sıcaklık sensörü" arıza ikazından çıkma

5580 135

Isıtma sistemi çalışmıyor ...

Arıza	Nedeni	Giderilmesi veya ısıtma sisteminin yardımcı işletmesi
Dijital göstergenin fonksiyonu yok	Piller tamamen bitmiş durumda	Pilleri değiştirin
	Pil kutusu yerine oturmamış	Pil kutusunu yerine oturtun
	"Daimi kapalı" fonksiyonu "☺" seçilmiş durumda	Cihazı çalıştırın, başka bir işletme programı seçin
Normal işletmede soğuk, düşümlü işletmede sıcak	Zaman programı doğru değil	Zaman programını düzeltin (tarih ve saat ayarını kontrol edin)
	Zaman programı ayarı doğru değil	Zaman programı ayarını düzeltin (kırmızı tuş = açma zamanı, mavi tuş = kapatma zamanı)
Oda sıcaklığı çok yüksek veya çok düşük	"☀" veya "☾" tuşlarındaki sıcaklık ayarları doğru değil	İstenen sıcaklıkları ayarlayın
	Seçilen işletme programı doğru değil	İstenen işletme programını ayarlayın

5580 135

Arıza	Nedeni	Giderilmesi veya ısıtma sisteminin yardımcı işletmesi
Isıtma sistemi ısınmıyor	Kazan çalışmıyor veya istenen sıcaklıkta değil	Kazanı ve kazan devresi kontrol panelini kontrol edin
Bağlanmış olan bir cihaz (örneğin ısıtma kontrol paneli, pompa, karışım vanası) çalışmıyor	Seçilen işletme programı doğru değil (örneğin "Isıtma sisteminin don korumalı daimi stand-by işletmesi")	İstenen işletme programını ayarlayın
	Zaman programı ayarı doğru değil	Zaman programı ayarını düzeltin (sayfa 46'ya bakın)
	Bağlanmış olan bir cihaz arızalı	Bağlanmış olan cihazı kontrol edin
Telsiz saat modülü çalışmıyor	Verici istasyon DCF 77'den zaman sinyalleri alınamıyor	Gerekirse saati manuel olarak ayarlayın
Telsiz bilgi aktarımı çalışmıyor	Arıza veya kesinti	Isıtmak için alıcı cihazda bulunan anahtar geçici işletme "☺" konumuna getirin

5580 135

Uyarı! Bu arızaları kendi kendinize gideremezseniz tesisat firmanıza başvurunuz.

Uyarı!

20 Atık yok edilmesi

Cihazları lütfen uzman satıcıya geri veriniz.

5560 135

Viessmann ısı Teknikleri Ticaret A.Ş.
Sultan Orhan Mah. Kuruluşme Mevki No. 36
41400 Gebze-Kocaeli
Telefon: (0-262) 642 10 33-36
Fax: (0-262) 642 10 39

5580 135 Teknik değişiklik hakkı saklıdır!

 Klorsuz beyazlatılmış,
çevre dostu kağıda basılmıştır.